

rondom gesneden,
a/d mastzijde 50mm band en ingenaaid koord 4mm (uitstekend van de helft van de mastzijde)
Bovenaan een zeiloo (koper of nikkel)

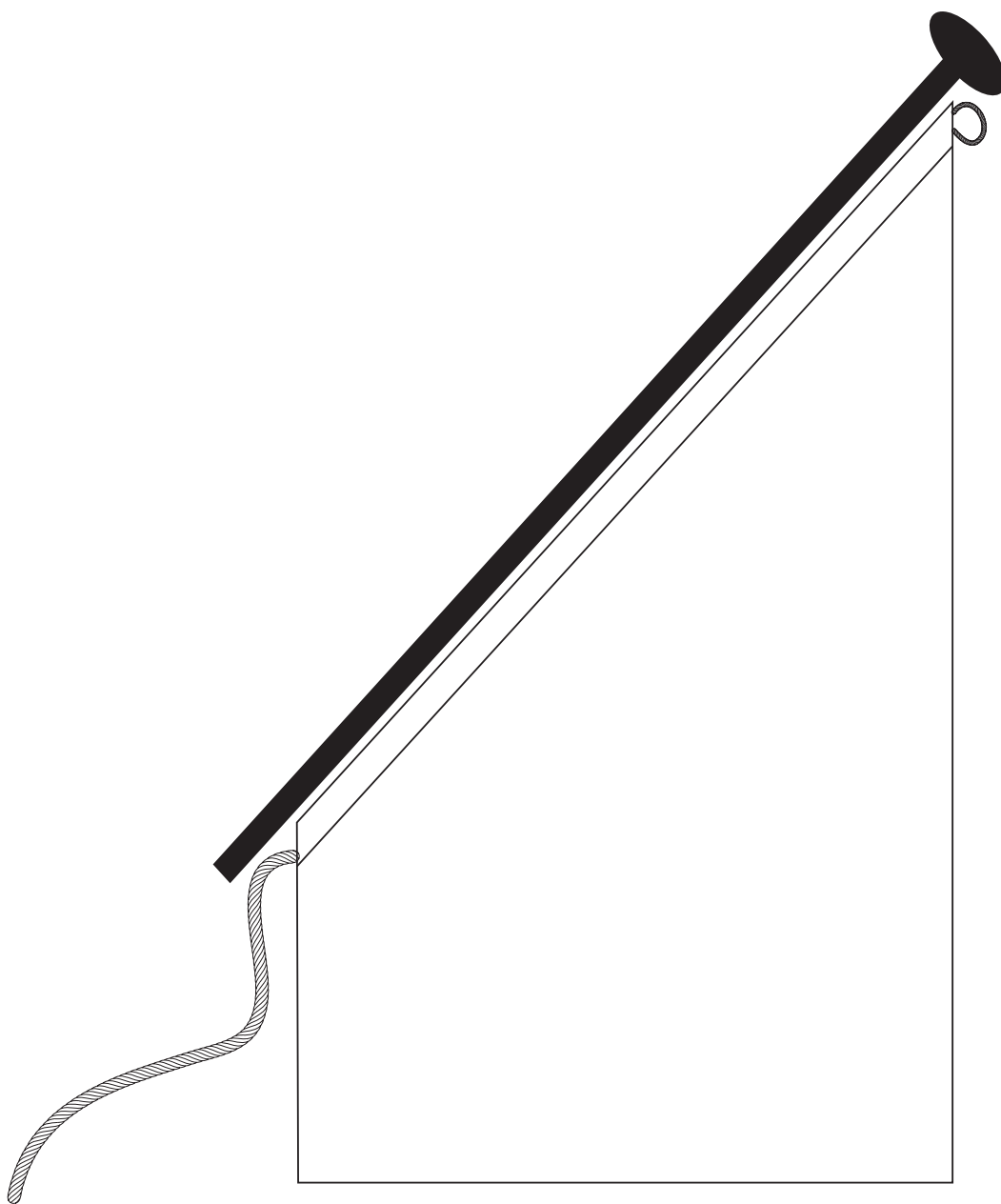

rondom gesneden,
a/d mastzijde 50mm band en ingenaaid koord 4mm (uitstekend van de helft van de mastzijde)
Bovenaan een lus 3cm plat

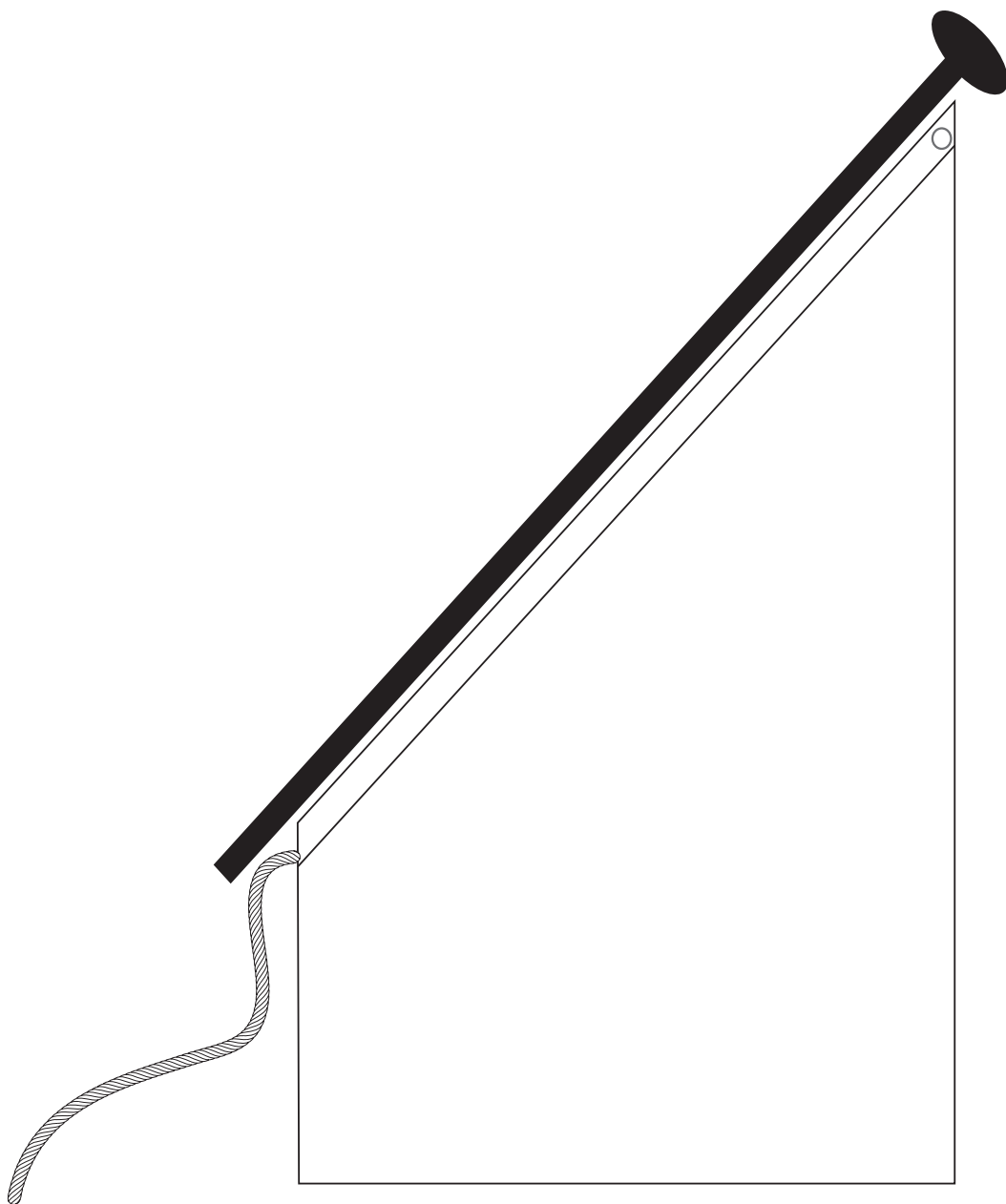

rondom gezoomd,
a/d mastzijde 50mm band en ingenaaid koord 4mm (uitstekent van de helft van de mastzijde)
Bovenaan een zeilooog (koper of nikkel)

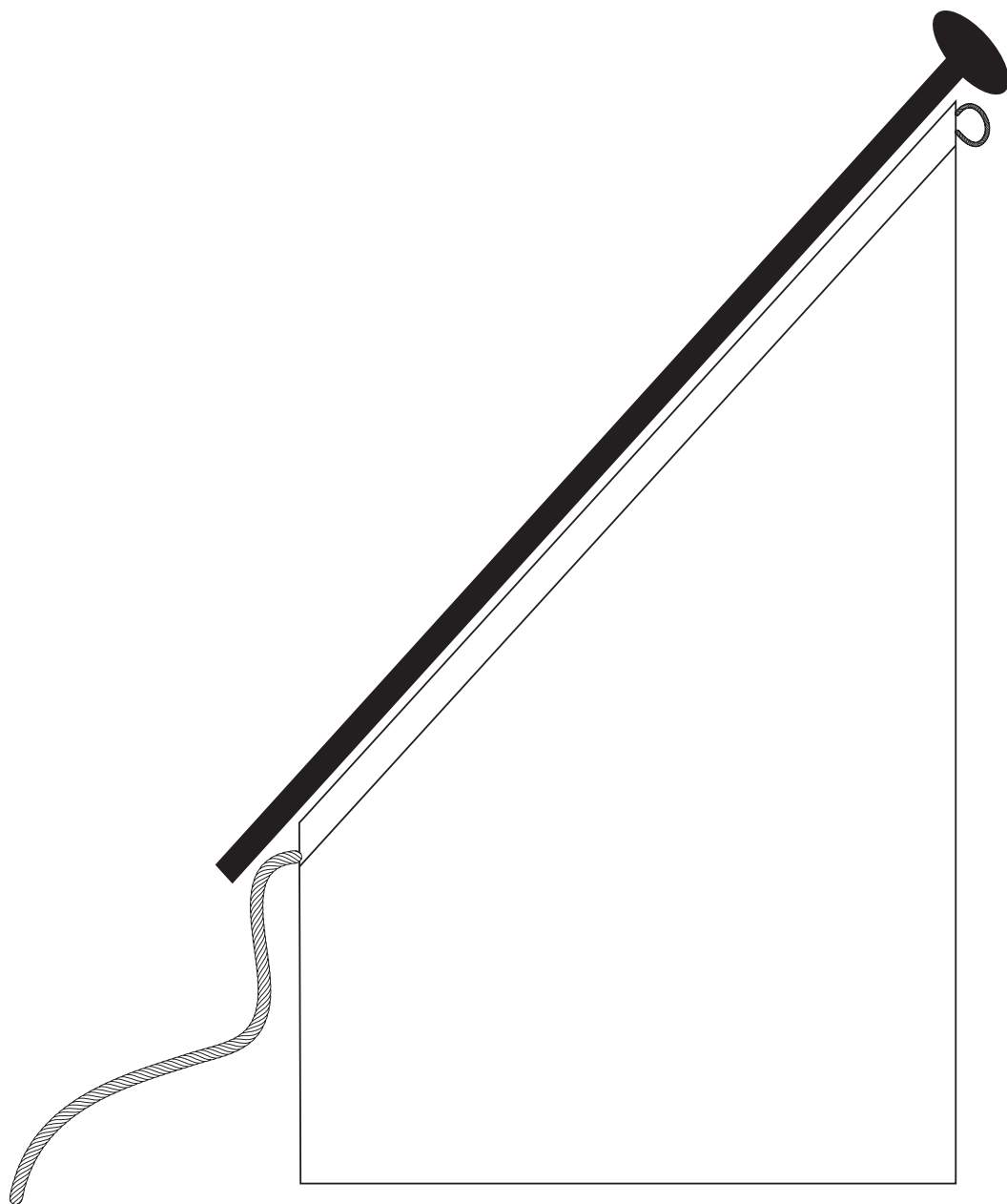

rondom gezoomd,
a/d mastzijde 50mm band en ingenaaid koord 4mm (uitstekend van de helft van de mastzijde)
Bovenaan een lus 3cm plat

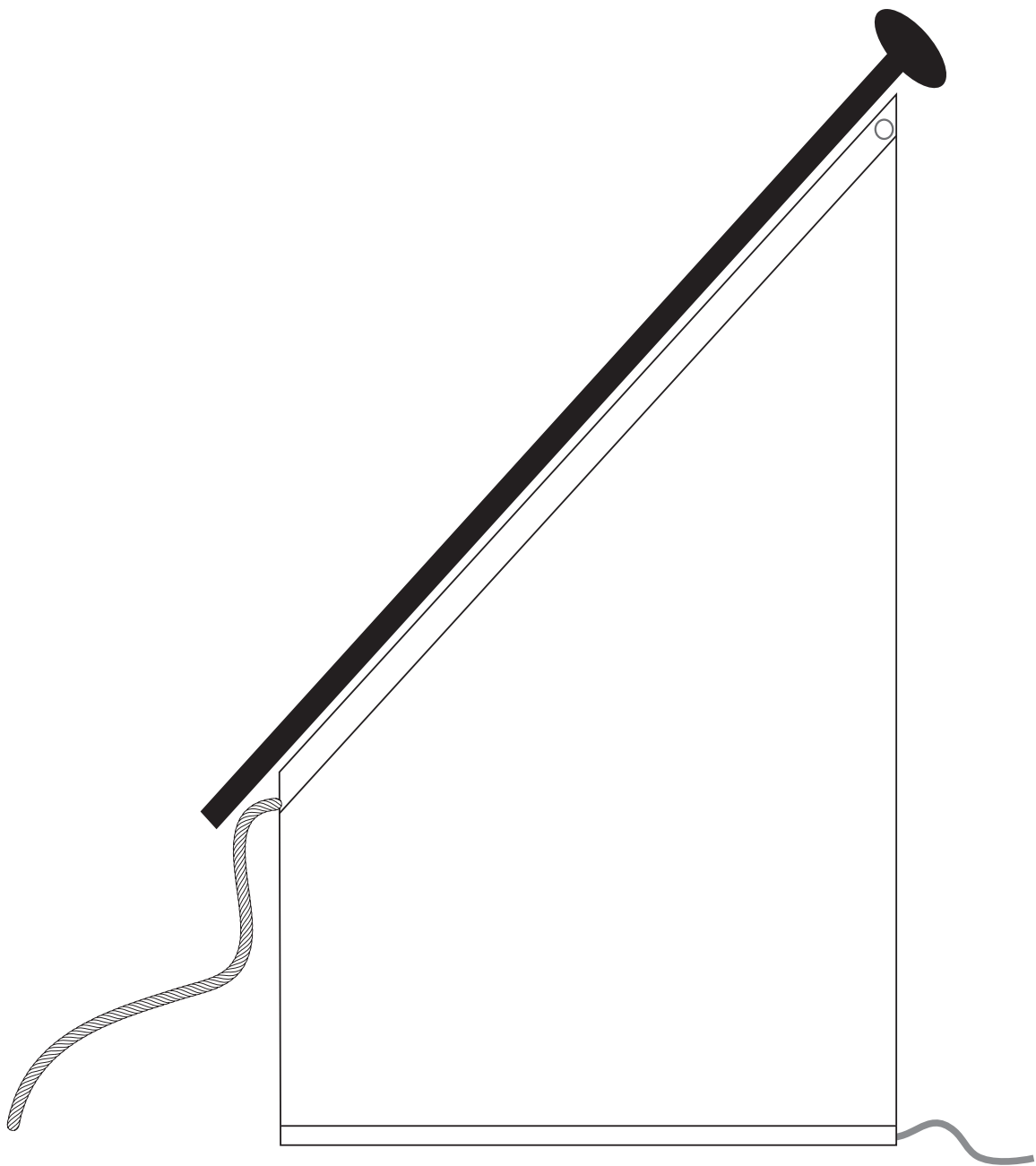

rondom gezoomd,
a/d mastzijde 50mm band en ingenaaid koord 4mm (uitstekend van de helft van de mastzijde)
Bovenaan een zeilooog (koper of nikkel) onderaan een open zoom van doek
voorzien van ingenaaid loodkoord 3mm 100gr.



rondom gezoomd,
a/d mastzijde 50mm band en ingenaaid koord 4mm (uitstekend van de helft van de mastzijde)
Bovenaan een zeilooog (koper of nikkel) onderaan een open zoom van doek
voorzien van een ingenaaid houten stokje 8mm

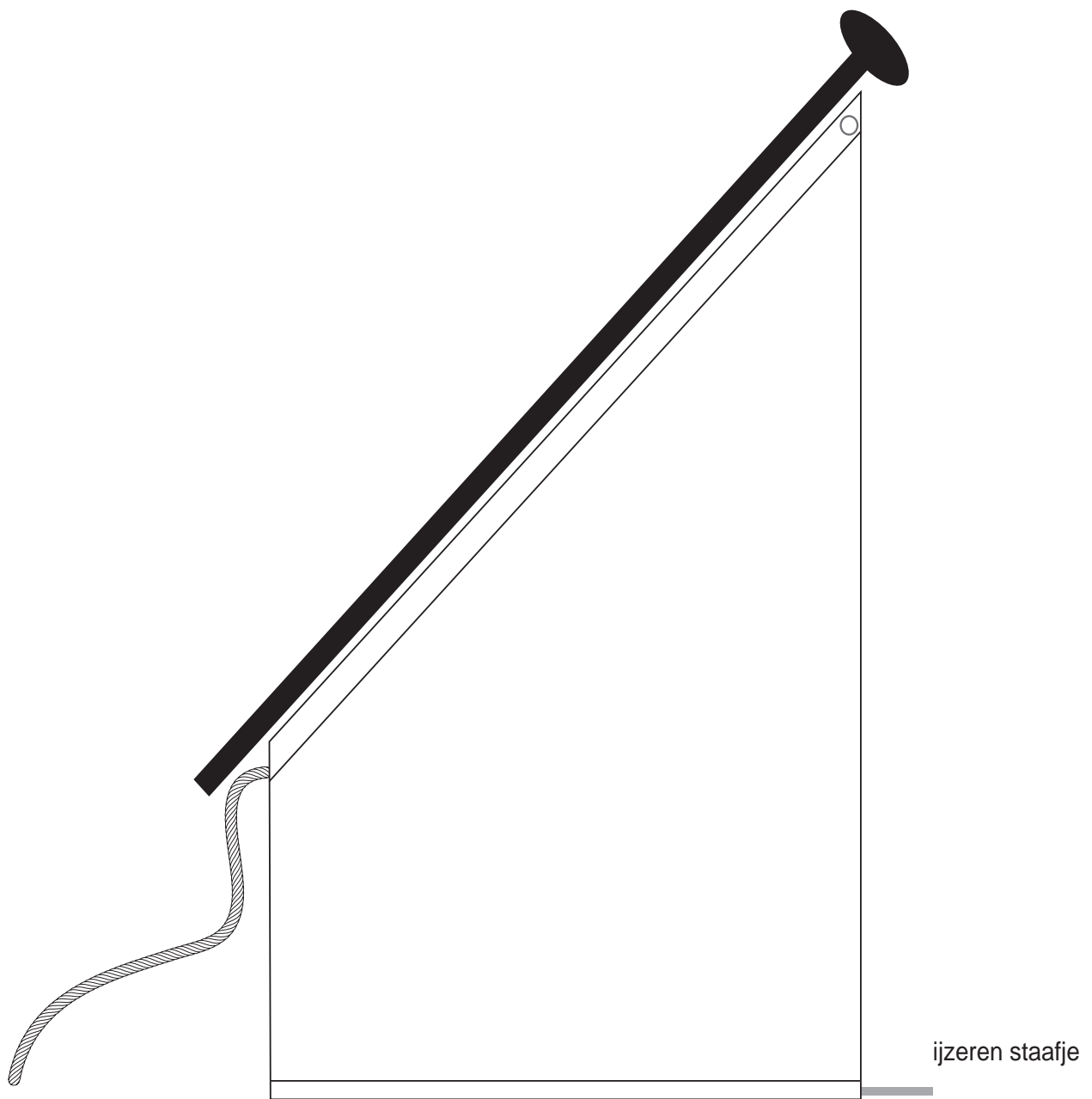

rondom gezoomd,
a/d mastzijde 50mm band en ingenaaidkoord 4mm (uitstekend van de helft van de mastzijde)
Bovenaan een zeilooog (koper of nikkel) onderaan een open zoom van doek
voorzien van een ingenaaid ijzeren staafje 4mm.

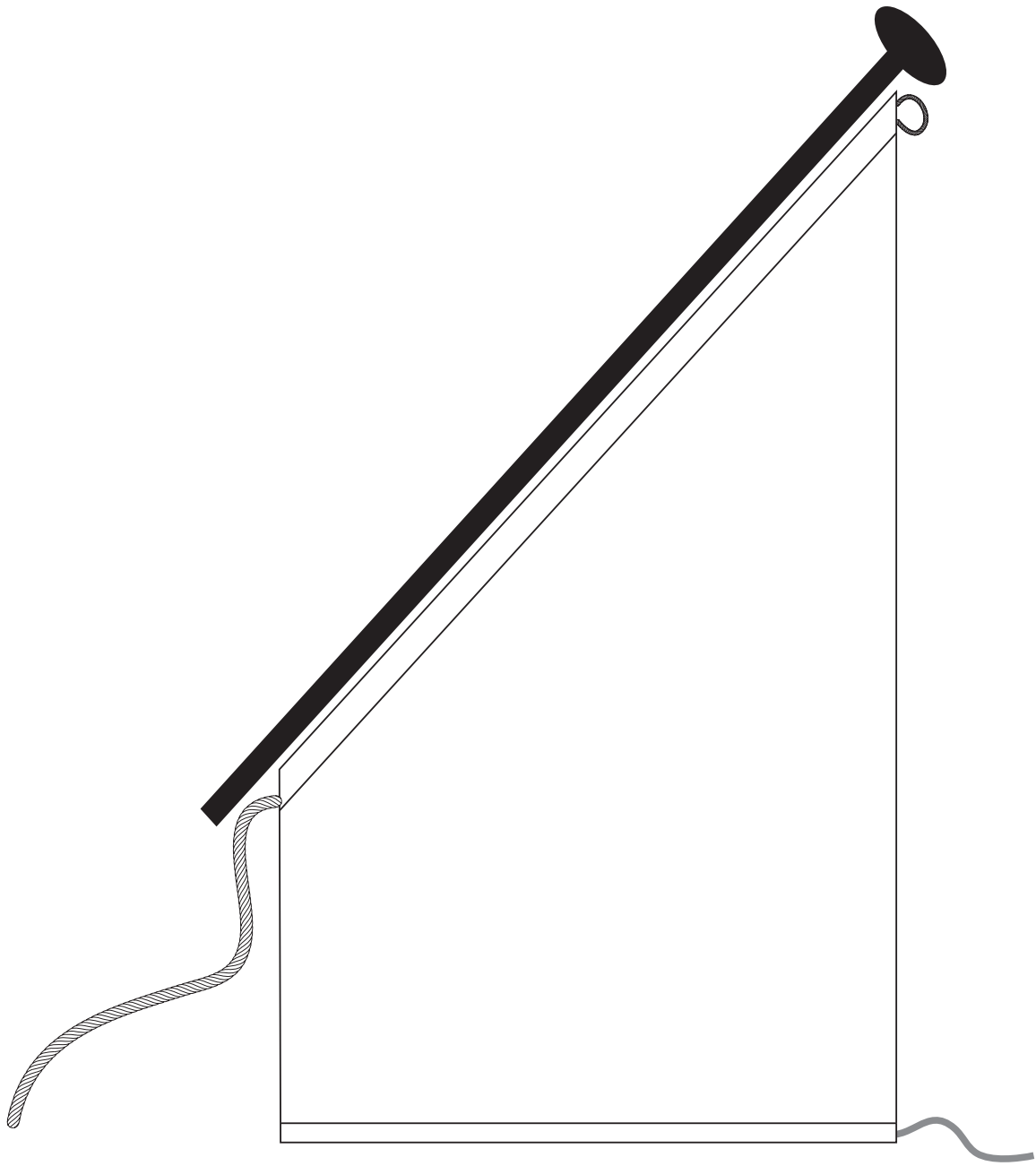

rondom gezoomd,
a/d mastzijde 50mm band en ingnaaid koord 4mm (uitstekend van de helft van de mastzijde)
Bovenaan een lus 3cm plat onderaan een open zoom van doek
voorzien van ingenaaid loodkoord 3mm 100gr.

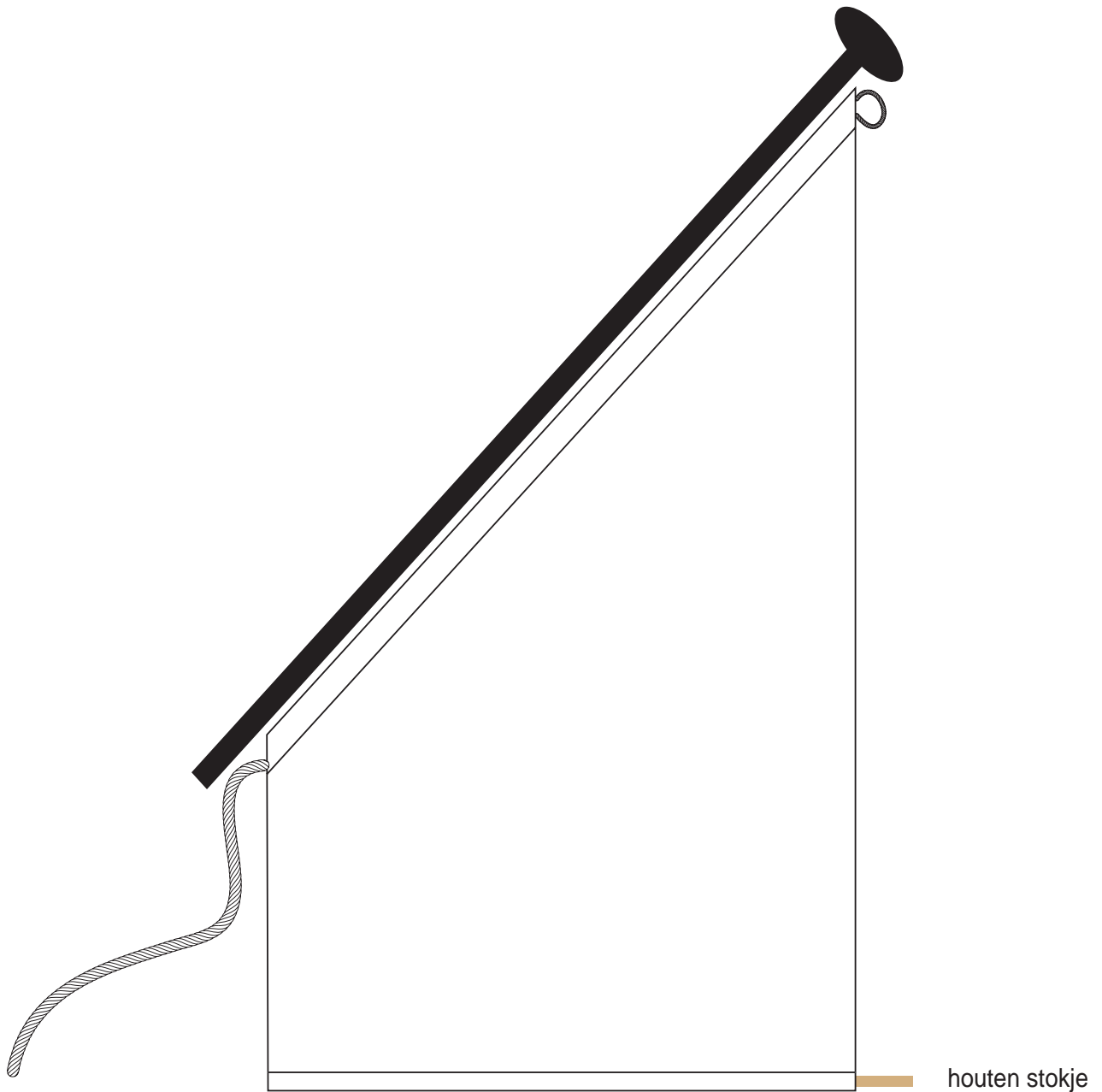

rondom gezoomd,
a/d mastzijde 50mm band en ingenaaid koord 4mm (uitstekend van de helft van de mastzijde)
Bovenaan een lus 3cm plat onderaan een open zoom van doek
voorzien van een ingenaaid houten stokje 8mm.

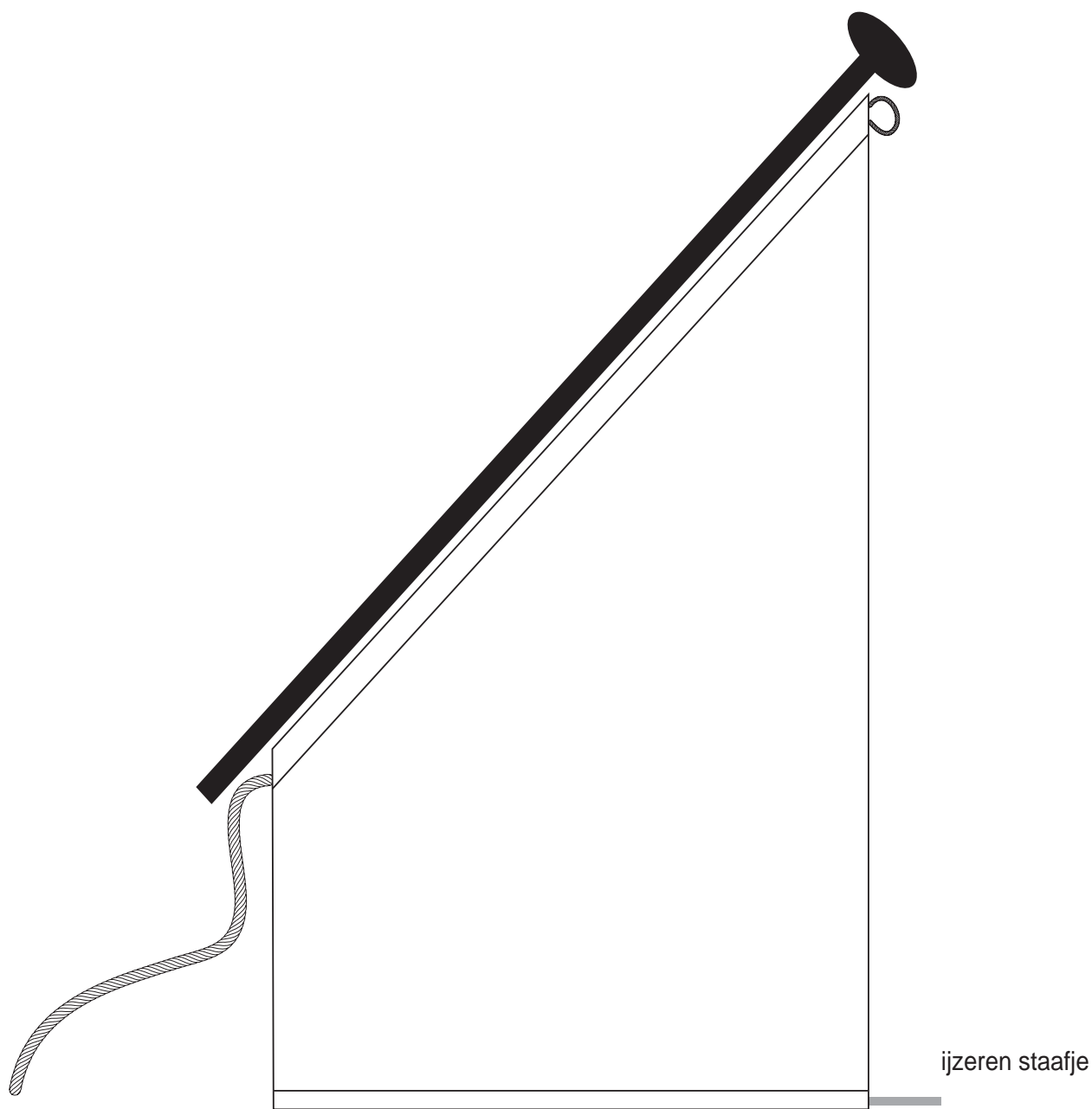

rondom gezoomd,
a/d mastzijde 50mm band en ingenaaid koord 4mm (uitstekend van de helft van de mastzijde)
Bovenaan een lus 3cm plat onderaan een open zoom van doek
voorzien van een ingenaaid ijzeren staafje 4mm.

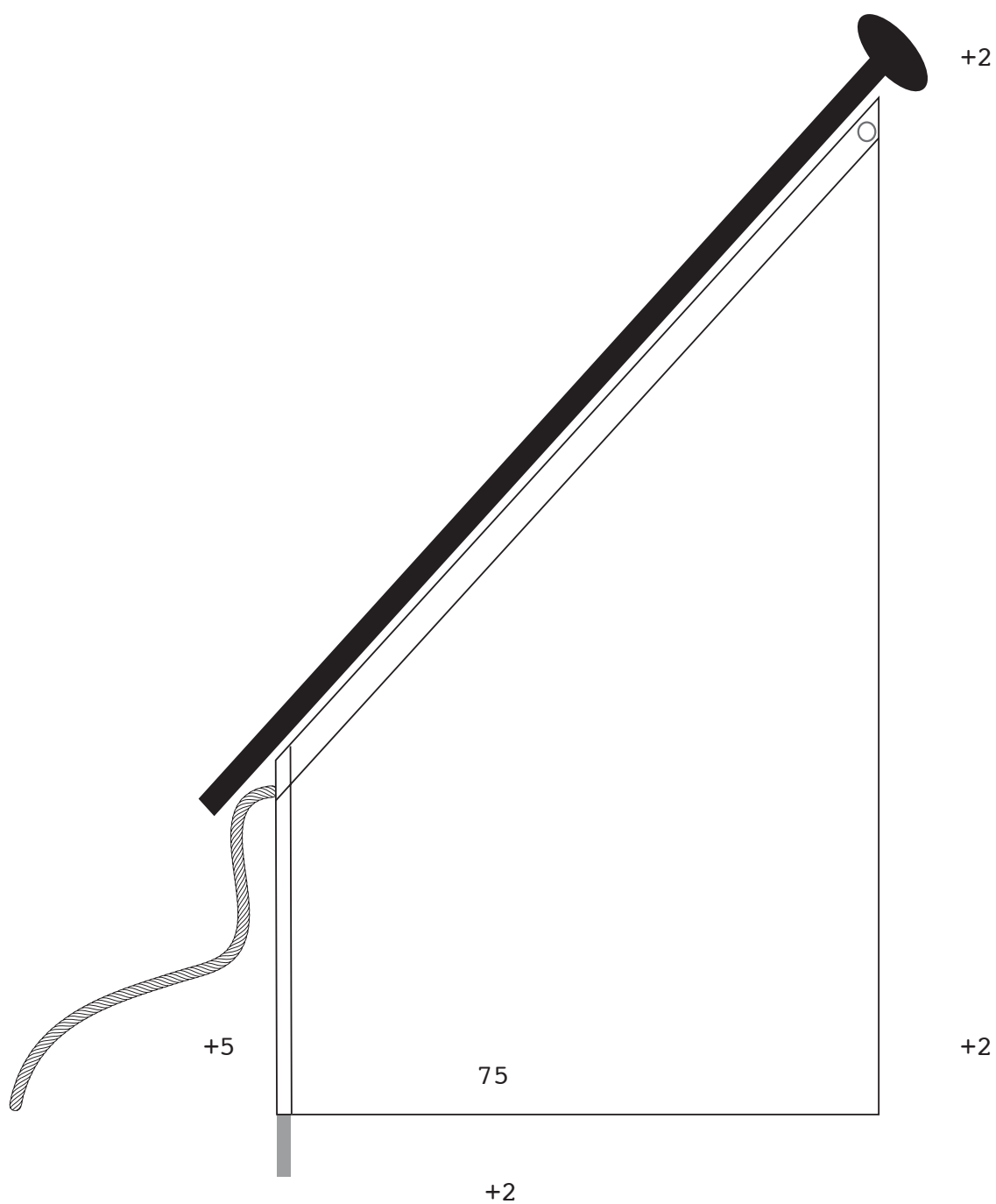

rondom gezoomd,
a/d mastzijde 50mm band en ingenaaid koord 4mm (uitstekend van de helft van de mastzijde)
Bovenaan een zeilooog (koper of nikkel) a/d korte zijde een open zoom
net een ingenaaid wit posterprofiel 15mm.

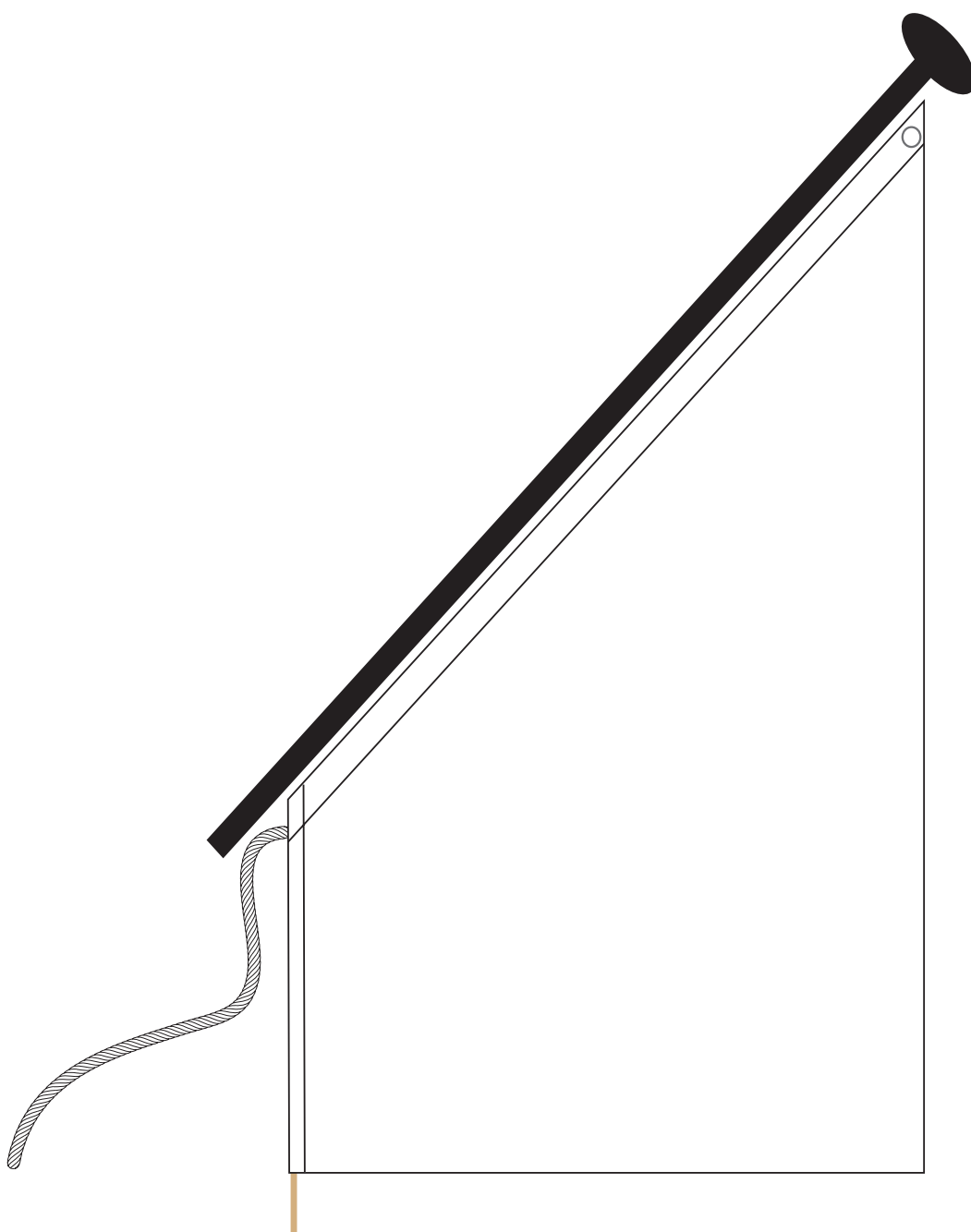

rondom gezoomd,
a/d mastzijde 50mm band en ingenaaid koord 4mm (uitstekend van de helft van de mastzijde)
Bovenaan een zeilooog (koper of nikkel) a/d korte zijde een open zoom
voorzien van een ingenaaid houten stokje 8mm.

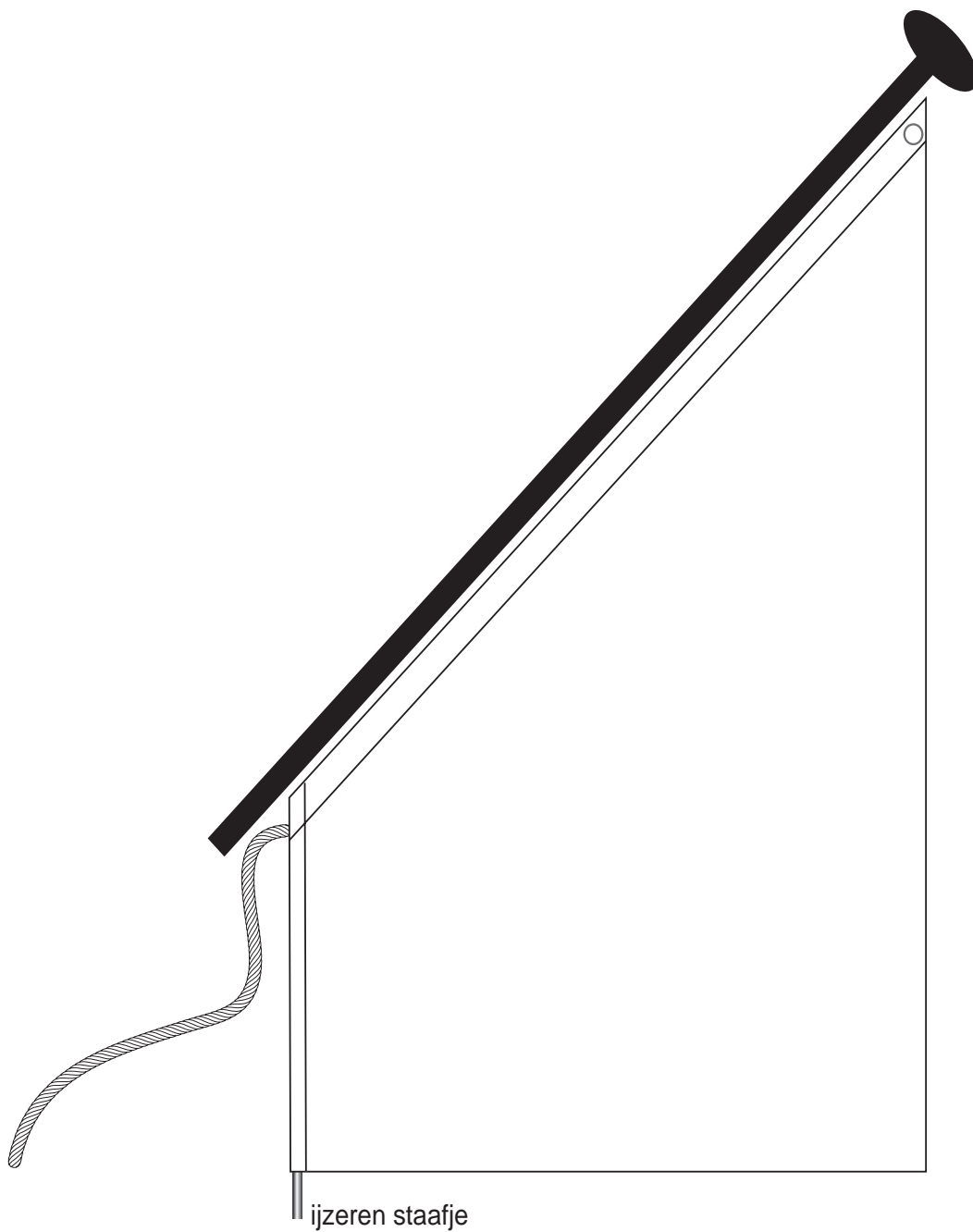

rondom gezoomd,
a/d mastzijde 50mm band en ingenaaid koord 4mm (uitstekend van de helft van de mastzijde)
Bovenaan een zeilooog (koper of nikkel) a/d korte zijde een open zoom
voorzien van een ingenaaid ijzeren staafje 4mm.

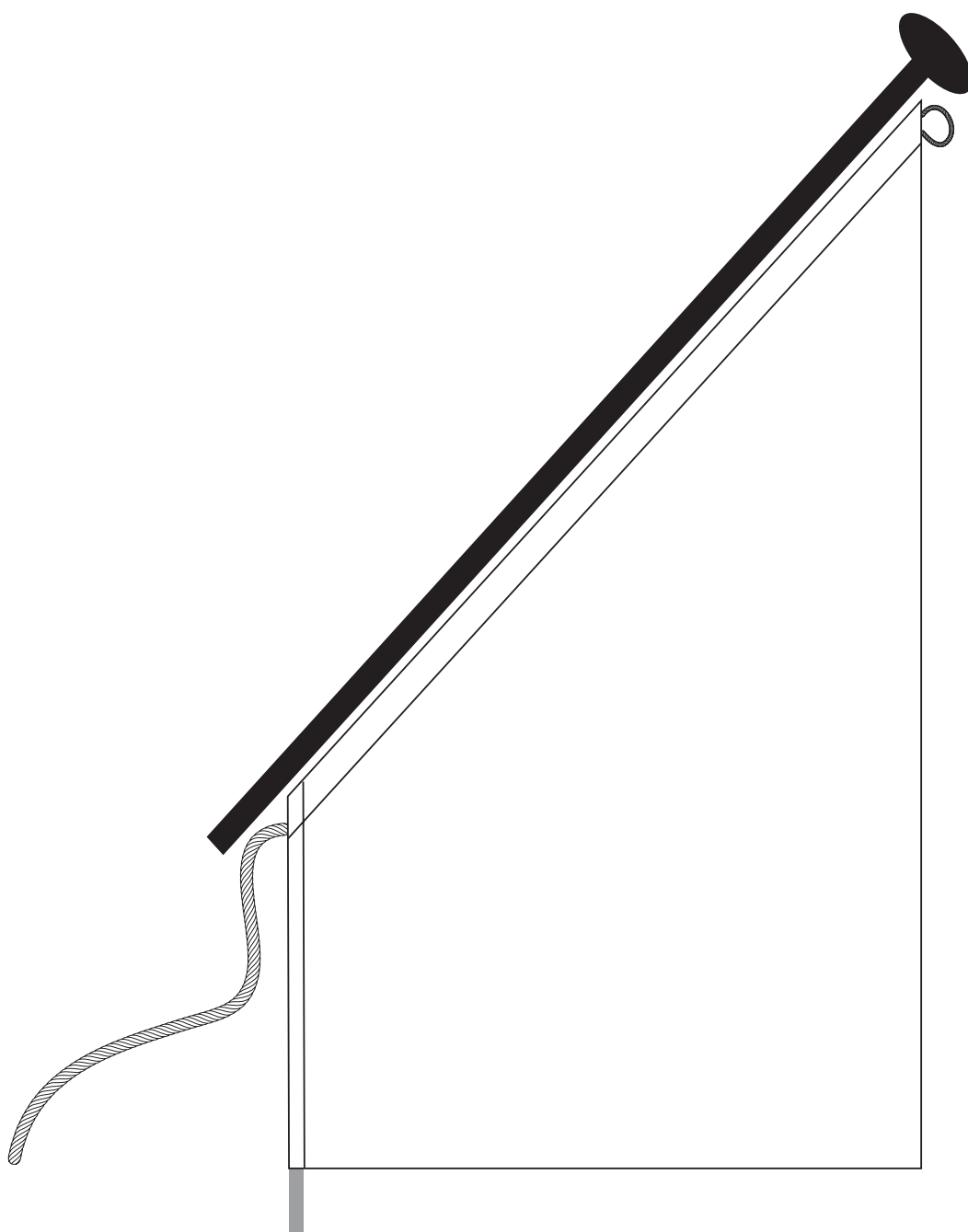

rondom gezoomd,
a/d mastzijde 50mm band en ingenaaid koord 4mm (uitstekend van de helft van de mastzijde)
Bovenaan een lus 3cm plat a/d korte zijde een open zoom
voorzien van een ingenaaid wit posterprofiel 15mm.

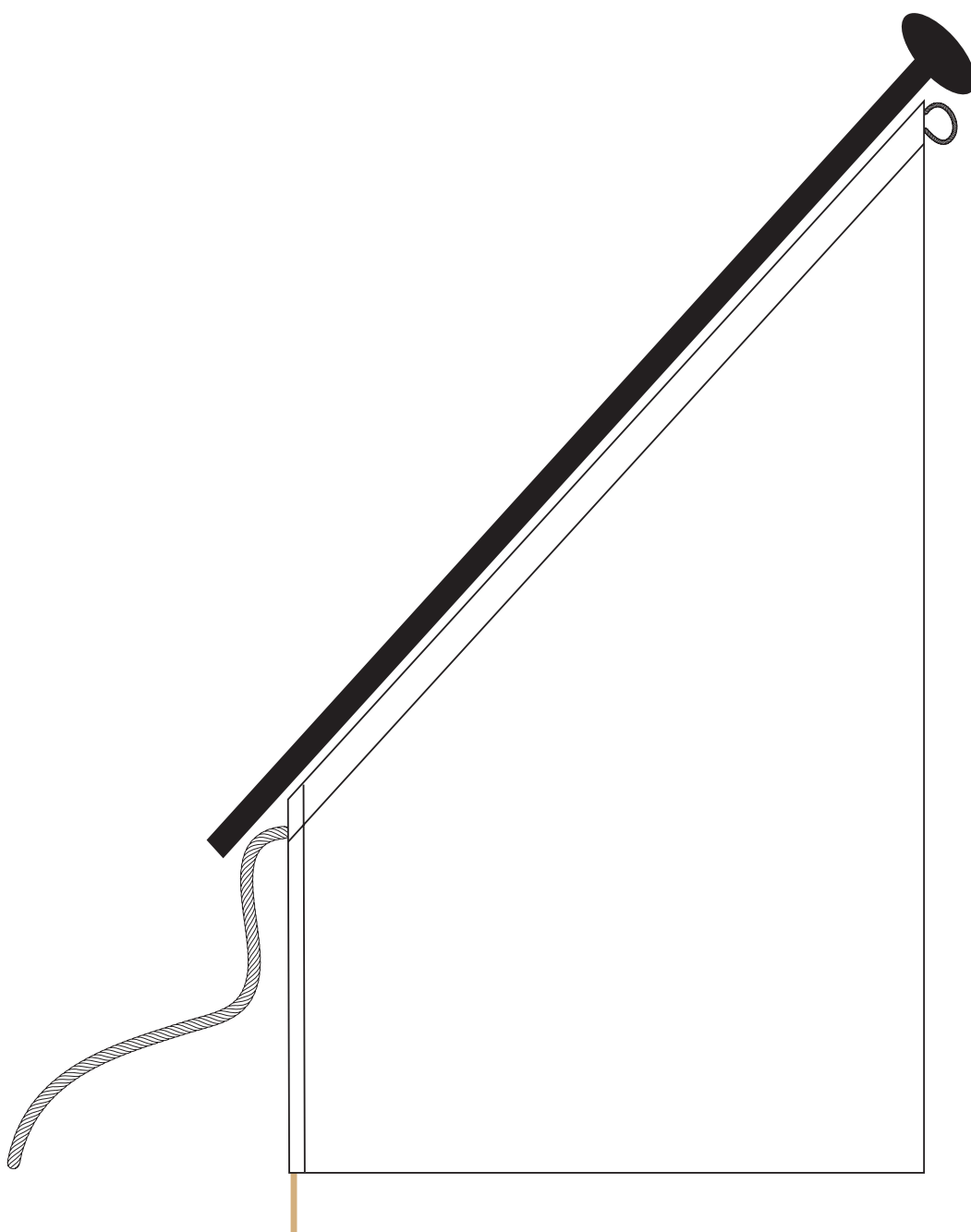

rondom gezoomd,
a/d mastzijde 50mm band en ingenaaid koord 4mm (uitstekend van de helft van de mastzijde)
Bovenaan een lus 3cm plat a/d korte zijde een open zoom
voorzien van een ingenaaid houten stokje 8mm.

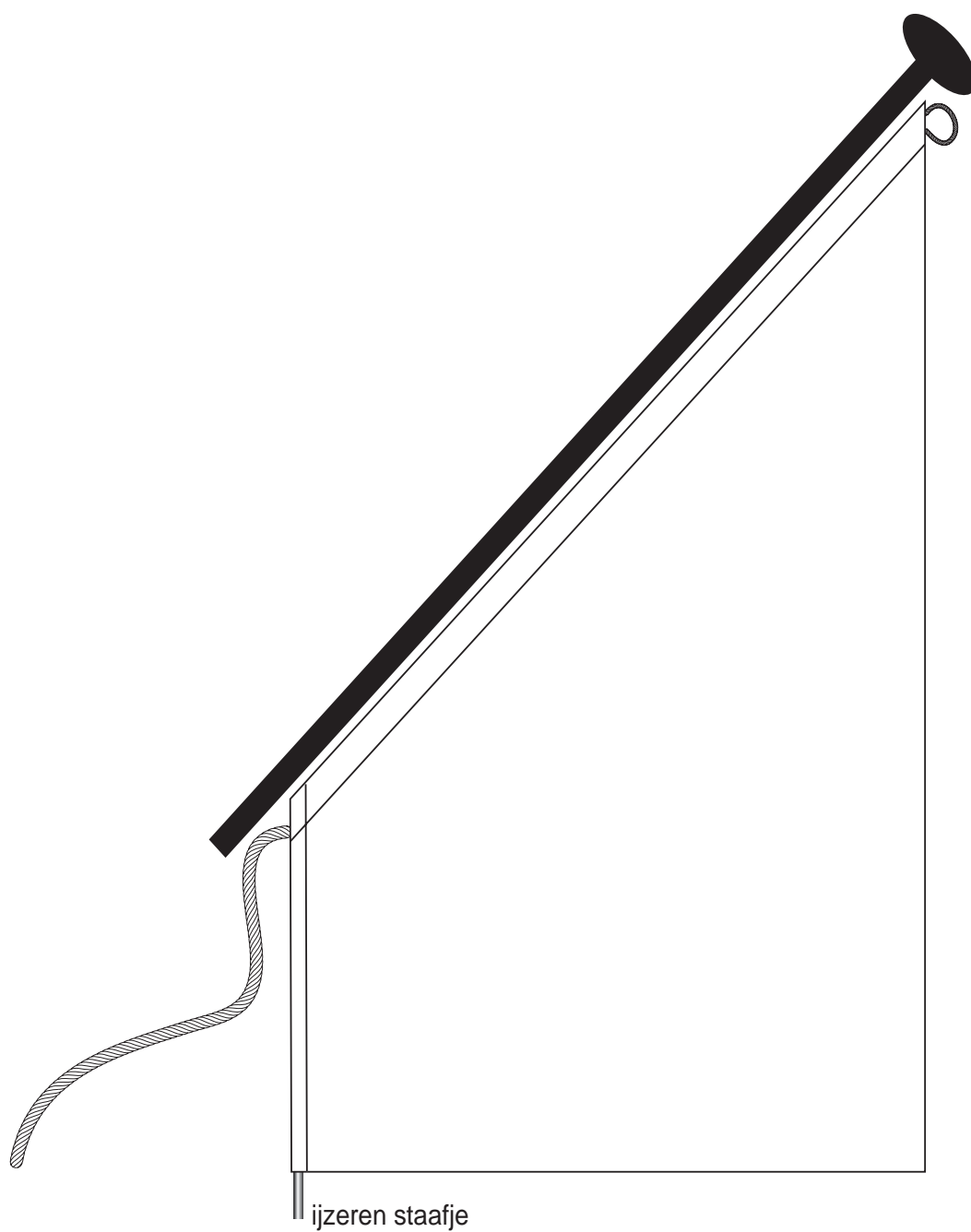

rondom gezoomd,
a/d mastzijde 50mm band en ingenaaid koord 4mm (uitstekend van de helft van de mastzijde)
Bovenaan een lus 3cm plat a/d korte zijde een open zoom
voorzien van een ingenaaid ijzeren staafje 4mm.

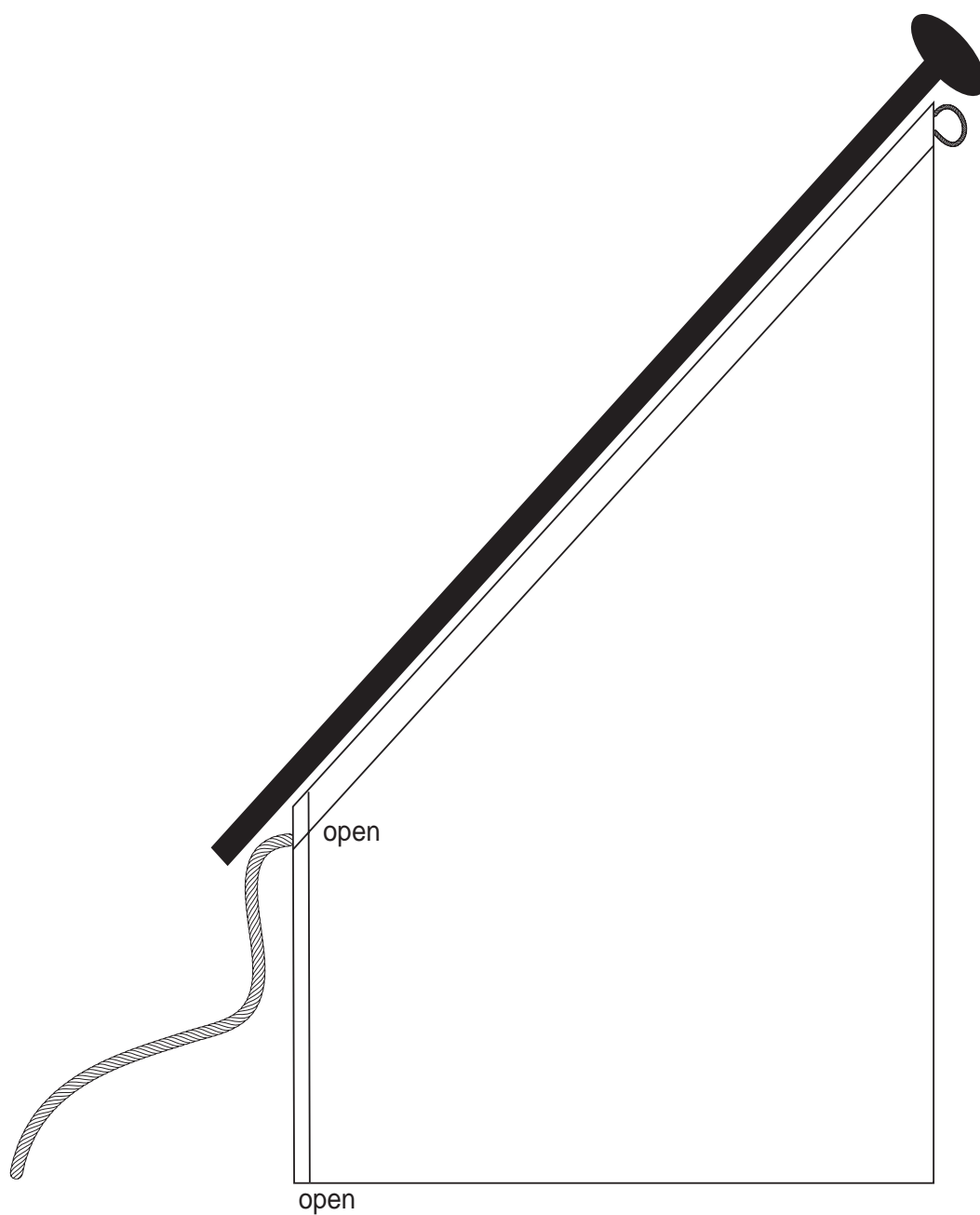

rondom gesneden,
a/d mastzijde 50mm band en ingenaaid koord 4mm (uitstekend van de helft van de mastzijde)
Bovenaan een lus 3cm plat a/d korte zijde een open zoom
tbv uithouder 10mm - beide uiteinden OPEN

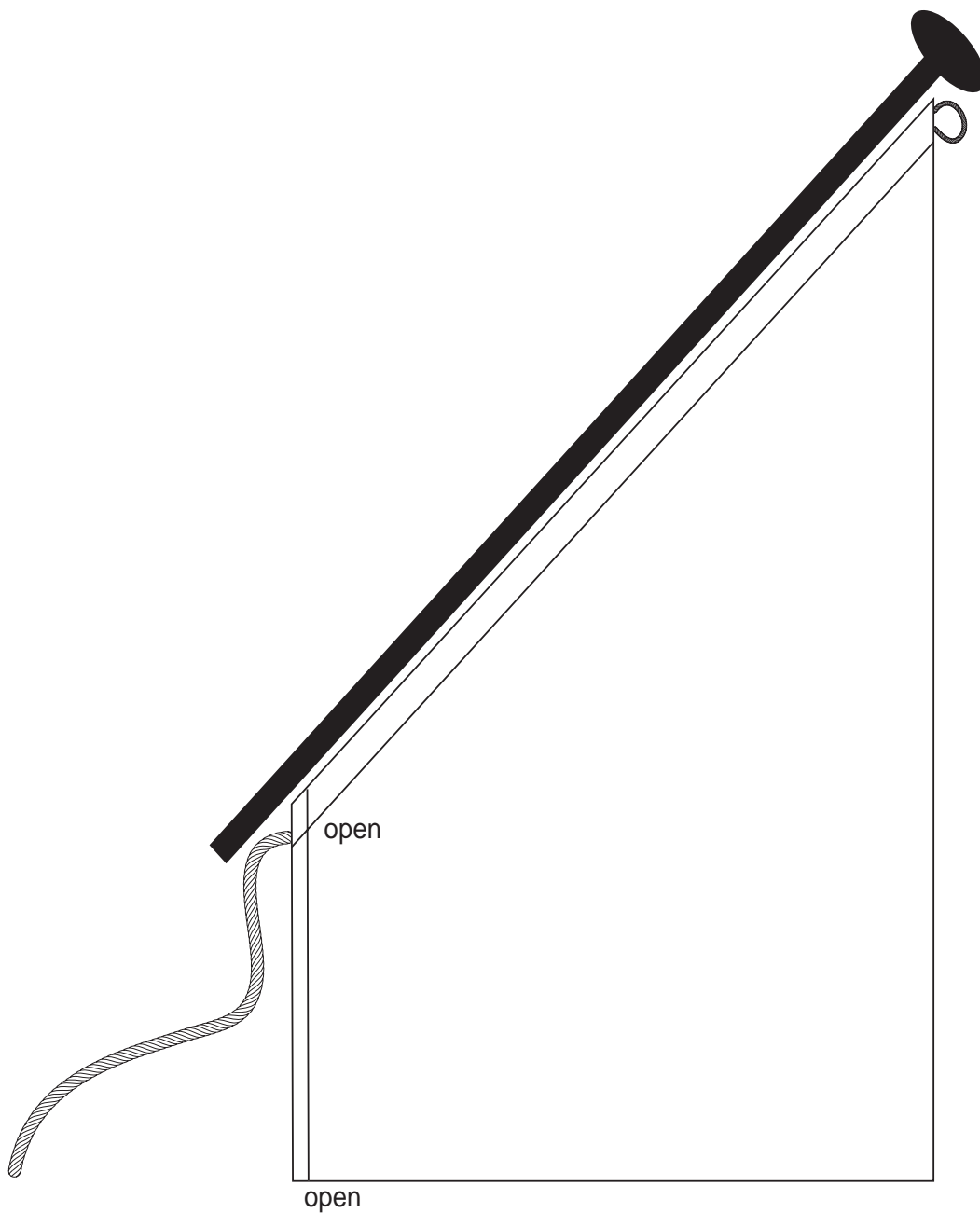

rondom gezoomd,
a/d mastzijde 50mm band en ingenaaid koord 4mm (uitstekend van de helft van de mastzijde)
Bovenaan een lus 3cm plat a/d korte zijde een open zoom
tbv uithouder 10mm - beide uiteinde OPEN